

QUADERNO TECNICO DI PROGETTAZIONE

PIATTAFORME

- *Oleodinamiche*

- *Elettriche (in costruzione)*

La MA.RI.VE SRL si riserva di modificare il Quaderno tecnico
senza alcun preavviso ai soli fini di miglioramento.
Tutto il materiale contenuto è di proprietà della **MA.RI.VE SRL**.

Edizione 03/2016



MA.RI.VE SRL
Via Ritonda, 78/H - S. BONIFACIO (VR)
tel. 045 7611309 - fax 045 7613722
e-mail: info@mariveascensori.com
web: www.mariveascensori.com

INDICE EASYLIFT

- **EasyLift OLEO**
 - **Easy300** *Pag. 29*
 - **Easy500** *Pag. 36*

- **EasyLift ELETTRICA** *Pag. --*
(Non disponibile - sezione in costruzione)

- **PORTE A BATTENTE** *Pag. 43*

PIATTAFORME ELEVATRICI

EasyLift OLEO

Easy300

- **PIANTINE ESECUTIVE**

CABINA SENZA PORTA *Pag. 30*
(manovra semi-automatica)

- Un ingresso
- Doppio ingresso opposto
- Tre ingressi

Pag. 30.1

CABINA CON PORTA A SOFFIETTO *Pag. 31*
(manovra automatica)

- Un ingresso
- Doppio ingresso opposto
- Tre ingressi

Pag. 31.1

CABINA CON PORTA AUTOMATICA *Pag. 32*
(manovra automatica)

- Un ingresso
- Doppio ingresso opposto

ALTRE COMBINAZIONI DISPONIBILI *Pag. 33*

- **SEZIONE VERTICALE DEL VANO** *Pag. 34*

- **LOCALE MACCHINA IN ARMADIO** *Pag. 35*

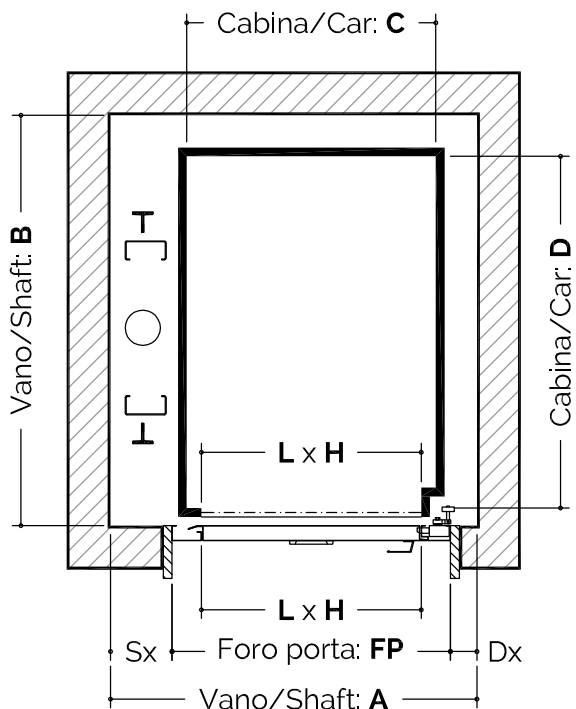

DIMENSIONAMENTO CABINA E VANO CORSA					
- UN INGRESSO -					
Cabina	Porte di piano	Foro porta*	Vano corsa		
C x D	L x H	FP	A x B	Sx	Dx
700 x 900	650 x 2000	890 x 2120	1100 x 1100	165	45
750 x 1000	700 x 2000	940 x 2120	1150 x 1200	165	45
800 x 1100	750 x 2000	990 x 2120	1200 x 1300	165	45
850 x 1200	750 x 2000	990 x 2120	1250 x 1400	190	70
900 x 1250	800 x 2000	1040 x 2120	1300 x 1450	190	70
950 x 1300	800 x 2000	1040 x 2120	1350 x 1500	215	95
1200 x 1200	800 x 2000	1040 x 2120	1550 x 1400	360	190

*: foro porta "al finito" --> dare 10 mm di "aria" per ogni lato

NOTA:

- L'apertura porta disponibile da 550 a 1000 mm, previa verifica di fattibilità con il ns. uff. Tecnico.
- L'altezza porta può variare da h1800 ad h2100 mm.

NOTA 2:

- In base all'esigenza è possibile fornire una cabina con dimensioni minime fino a 550 mm per lato. (es.: Cabina da L. 550 x P. 550)

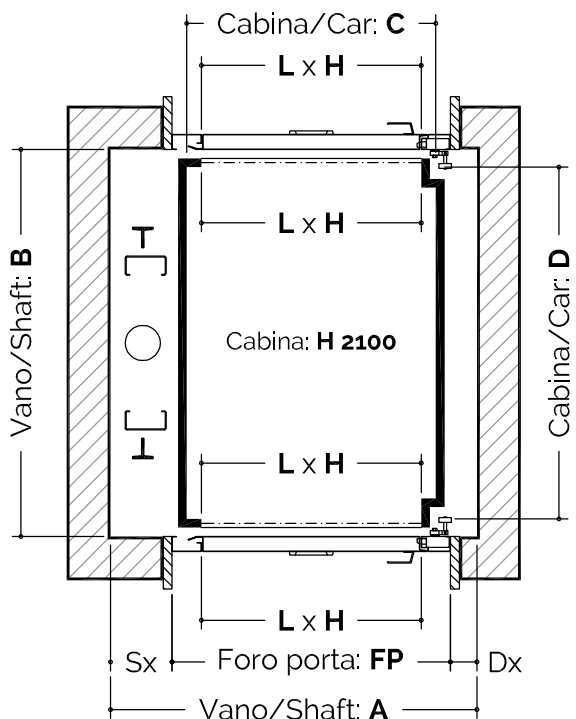

DIMENSIONAMENTO CABINA E VANO CORSA					
- DOPPIO INGRESSO OPPOSTO -					
Cabina	Porte di piano	Foro porta*	Vano corsa		
C x D	L x H	FP	A x B	Sx	Dx
700 x 900	650 x 2000	890 x 2120	1100 x 1000	165	45
750 x 1000	700 x 2000	940 x 2120	1150 x 1100	165	45
800 x 1100	750 x 2000	990 x 2120	1200 x 1200	165	45
850 x 1200	750 x 2000	990 x 2120	1250 x 1300	190	70
900 x 1250	800 x 2000	1040 x 2120	1300 x 1350	190	70
950 x 1300	800 x 2000	1040 x 2120	1350 x 1400	215	95
1200 x 1200	800 x 2000	1040 x 2120	1550 x 1300	340	170

*: foro porta "al finito" --> dare 10 mm di "aria" per ogni lato

NOTA:

- L'apertura porta disponibile da 550 a 1000 mm, previa verifica di fattibilità con il ns. uff. Tecnico.
- L'altezza porta può variare da h1800 ad h2100 mm.

NOTA 2:

- In base all'esigenza è possibile fornire una cabina con dimensioni minime fino a 550 mm per lato. (es.: Cabina da L. 550 x P. 550)

Le informazioni riportate in questa sessione possono essere utilizzate per un dimensionamento di massima dell'impianto. Per ulteriori informazioni contattare il ns. ufficio Tecnico: tecnico@mariveascensori.com

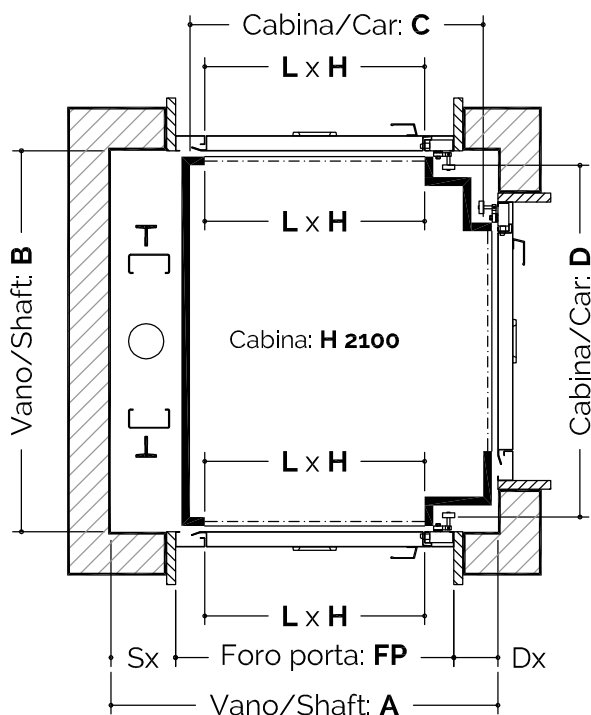

Le configurazioni di cabina per questo tipo di impianto devono essere valutate in fase di progettazione per adattare al meglio la piattaforma all'esigenza del cliente.

NOTA:

- L'apertura porta disponibile da 550 a 1000 mm, previa verifica di fattibilità con il ns. uff. Tecnico.
- L'altezza porta può variare da h1800 ad h2100 mm.

Le informazioni riportate in questa sessione possono essere utilizzate per un dimensionamento di massima dell'impianto. Per ulteriori informazioni contattare il ns. ufficio Tecnico: tecnico@mariveascensori.com

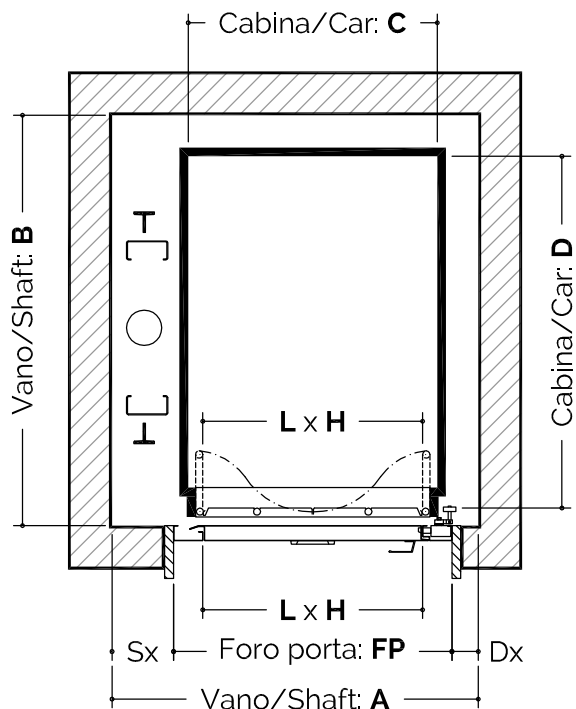

DIMENSIONAMENTO CABINA E VANO CORSA
- UN INGRESSO -

Cabina C x D	Porte di piano L x H	Foro porta* FP	Vano corsa		
			A x B	Sx	Dx
700 x 900	650 x 2000	890 x 2120	1100 x 1100	165	45
750 x 1000	700 x 2000	940 x 2120	1150 x 1200	165	45
800 x 1100	750 x 2000	990 x 2120	1200 x 1300	165	45
850 x 1200	750 x 2000	990 x 2120	1250 x 1400	190	70
900 x 1250	800 x 2000	1040 x 2120	1300 x 1450	190	70
950 x 1300	800 x 2000	1040 x 2120	1350 x 1500	215	95
1200 x 1200	800 x 2000	1040 x 2120	1550 x 1400	340	170

*: foro porta "al finito" --> dare 10 mm di "aria" per ogni lato

NOTA:

- L'apertura porta disponibile da 550 a 1000 mm, previa verifica di fattibilità con il ns. uff. Tecnico.
- L'altezza porta può variare da h1800 ad h2100 mm.

NOTA 2:

- In base all'esigenza è possibile fornire una cabina con dimensioni minime fino a 550 mm per lato. (es.: Cabina da L. 550 x P. 550)

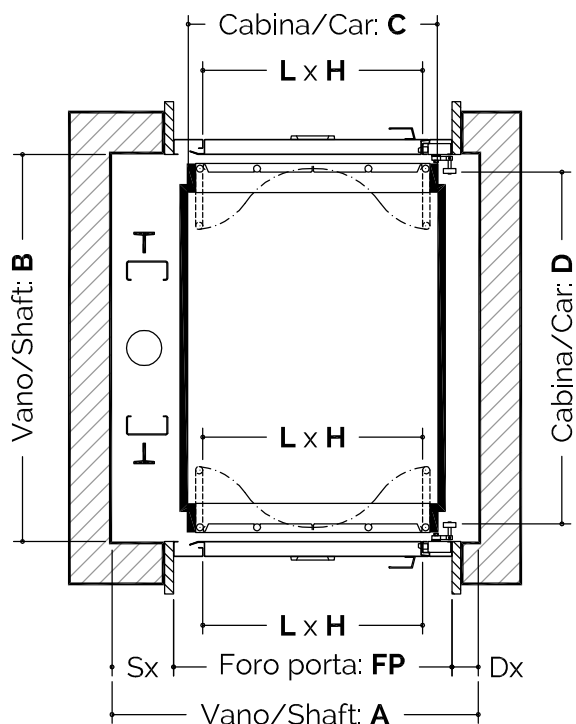

DIMENSIONAMENTO CABINA E VANO CORSA
- DOPPIO INGRESSO OPPOSTO -

Cabina C x D	Porte di piano L x H	Foro porta* FP	Vano corsa		
			A x B	Sx	Dx
700 x 900	650 x 2000	890 x 2120	1100 x 1020	165	45
750 x 1000	700 x 2000	940 x 2120	1150 x 1120	165	45
800 x 1100	750 x 2000	990 x 2120	1200 x 1220	165	45
850 x 1200	750 x 2000	990 x 2120	1250 x 1320	190	70
900 x 1250	800 x 2000	1040 x 2120	1300 x 1370	190	70
950 x 1300	800 x 2000	1040 x 2120	1350 x 1420	215	95
1200 x 1200	800 x 2000	1040 x 2120	1550 x 1320	340	170

*: foro porta "al finito" --> dare 10 mm di "aria" per ogni lato

NOTA:

- L'apertura porta disponibile da 550 a 1000 mm, previa verifica di fattibilità con il ns. uff. Tecnico.
- L'altezza porta può variare da h1800 ad h2100 mm.

NOTA 2:

- In base all'esigenza è possibile fornire una cabina con dimensioni minime fino a 550 mm per lato. (es.: Cabina da L. 550 x P. 550)

Le informazioni riportate in questa sessione possono essere utilizzate per un dimensionamento di massima dell'impianto. Per ulteriori informazioni contattare il ns. ufficio Tecnico: tecnico@mariveascensori.com

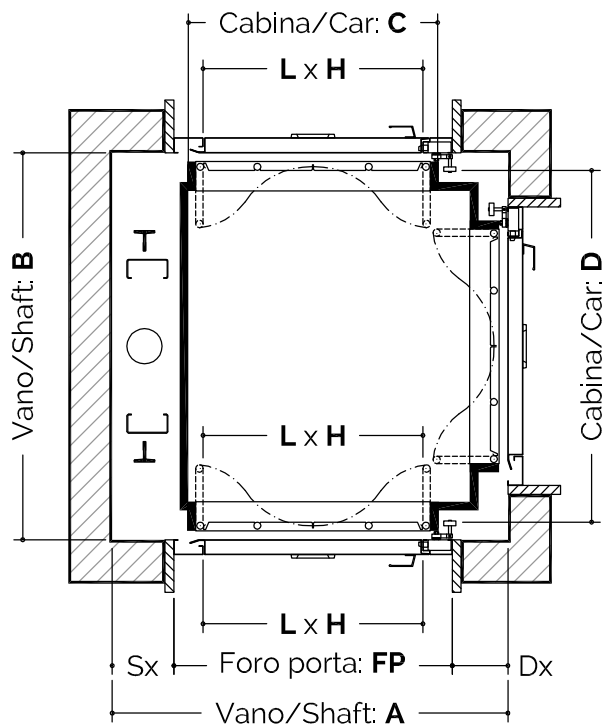

Le configurazioni di cabina per questo tipo di impianto devono essere valutate in fase di progettazione per adattare al meglio la piattaforma all'esigenza del cliente.

NOTA:

- L'apertura porta disponibile da 550 a 1000 mm, previa verifica di fattibilità con il ns. uff. Tecnico.
- L'altezza porta può variare da h1800 ad h2100 mm.

Le informazioni riportate in questa sessione possono essere utilizzate per un dimensionamento di massima dell'impianto. Per ulteriori informazioni contattare il ns. ufficio Tecnico: tecnico@mariveascensori.com

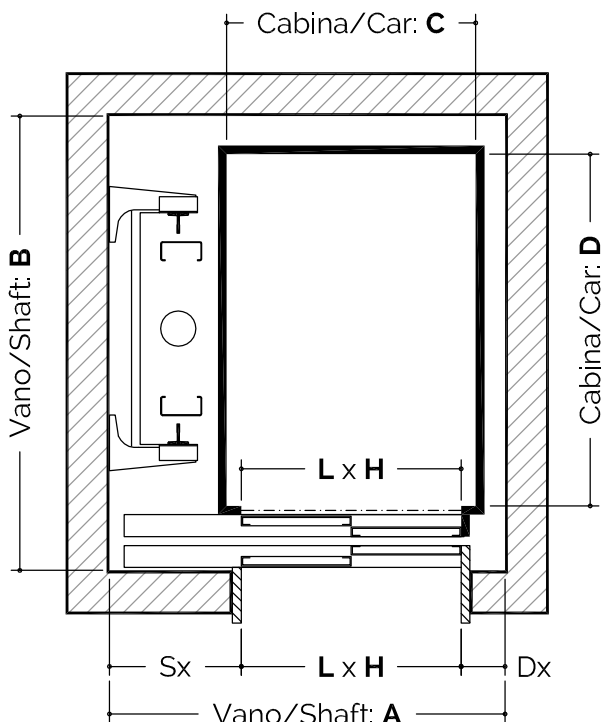

DIMENSIONAMENTO CABINA E VANO CORSA				
- UN INGRESSO -				
Cabina C x D	Porte di piano L x H	Vano corsa		
		A x B	Sx	Dx
750 x 1000	700 x 2000	1250 x 1350	400	150
800 x 1100	750 x 2000	1300 x 1450	425	125
850 x 1200	750 x 2000	1350 x 1550	450	150
900 x 1250	800 x 2000	1400 x 1600	450	150
950 x 1300	800 x 2000	1450 x 1650	450	200
1200 x 1200	800 x 2000	1600 x 1550	450	350

NOTA:

- L'apertura porta disponibile da 700 a 1000 mm, previa verifica di fattibilità con il ns. uff. Tecnico.
- L'altezza porta può variare da h1800 ad h2100 mm.

NOTA 2:

- In base all'esigenza è possibile fornire una cabina con dimensioni minime fino a 700 mm per lato. (es.: Cabina da L. 700 x P. 700)

- NOTA 3:** Disponibili anche porte ad apertura centrale a due o quattro ante oppure a 3 ante telescopiche, previa verifica di fattibilità con il ns. uff. Tecnico.

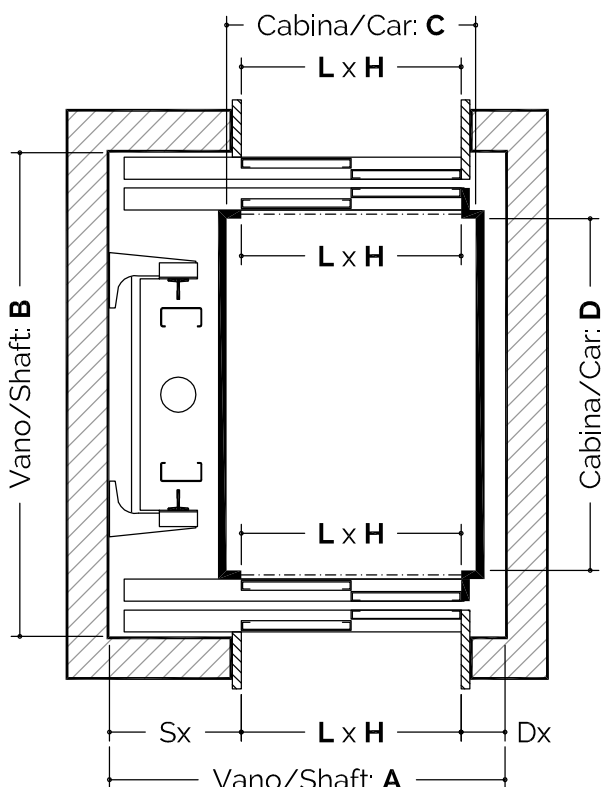

DIMENSIONAMENTO CABINA E VANO CORSA				
- DOPPIO INGRESSO OPPOSTO -				
Cabina C x D	Porte di piano L x H	Vano corsa		
		A x B	Sx	Dx
750 x 1000	700 x 2000	1250 x 1450	400	150
800 x 1100	750 x 2000	1300 x 1550	425	125
850 x 1200	750 x 2000	1350 x 1650	450	150
900 x 1250	800 x 2000	1400 x 1700	450	150
950 x 1300	800 x 2000	1450 x 1750	450	150
1200 x 1200	800 x 2000	1600 x 1650	450	350

NOTA:

- L'apertura porta disponibile da 700 a 1000 mm, previa verifica di fattibilità con il ns. uff. Tecnico.
- L'altezza porta può variare da h1800 ad h2100 mm.

NOTA 2:

- In base all'esigenza è possibile fornire una cabina con dimensioni minime fino a 700 mm per lato. (es.: Cabina da L. 700 x P. 700)

- NOTA 3:** Disponibili anche porte ad apertura centrale a due o quattro ante oppure a 3 ante telescopiche, previa verifica di fattibilità con il ns. uff. Tecnico.

Le informazioni riportate in questa sessione possono essere utilizzate per un dimensionamento di massima dell'impianto. Per ulteriori informazioni contattare il ns. ufficio Tecnico: tecnico@mariveascensori.com

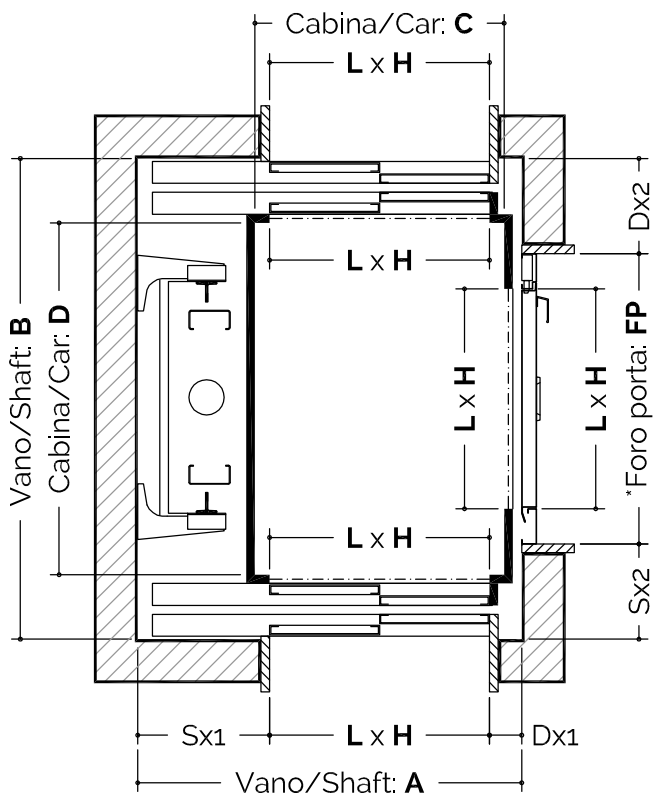

DIMENSIONAMENTO CABINA E VANO CORSA							
- TRE INGRESSI -							
Cabina	Porte di piano	Foro porta*	Vano corsa				
			A x B	Sx1	Dx1	Sx2	Dx2
750 x 1000	700 x 2000	940 x 2120	1250 x 1450	400	150	165	45
800 x 1100	750 x 2000	990 x 2120	1300 x 1550	425	125	165	45
850 x 1200	750 x 2000	990 x 2120	1350 x 1650	450	150	190	70
900 x 1250	800 x 2000	1040 x 2120	1400 x 1700	450	150	190	70
950 x 1300	800 x 2000	1040 x 2120	1450 x 1750	450	150	215	95
1200 x 1200	800 x 2000	1040 x 2120	1600 x 1650	450	350	340	170

*: foro porta "al finito" --> dare 10 mm di "aria" per ogni lato

NOTA:

- L'apertura porta disponibile da 700 a 1000 mm, previa verifica di fattibilità con il ns. uff. Tecnico.
 - L'altezza porta può variare da h1800 ad h2100 mm.

NOTA 2:

- In base all'esigenza è possibile fornire una cabina con dimensioni minime fino a 700 mm per lato. (es.: Cabina da L. 700 x P. 700)

NOTA 3: Disponibili anche porte a 3 ante telescopiche, previa verifica di fattibilità con il ns. uff. Tecnico.

ALTRE CONFIGURAZIONI POSSIBILI:

- Singolo ingresso con Porte automatiche apertura centrale a DUE ANTE
- Singolo ingresso con Porte automatiche apertura centrale a QUATTRO ANTE
- Singolo ingresso con Porte automatiche apertura telescopica a TRE ANTE

- Doppio ingresso adiacente con Porte automatiche apertura centrale a DUE ANTE
- Doppio ingresso adiacente con Porte automatiche apertura centrale a QUATTRO ANTE
- Doppio ingresso adiacente con Porte automatiche apertura telescopica a DUE ANTE
- Doppio ingresso adiacente con Porte automatiche apertura telescopica a TRE ANTE

- Doppio ingresso opposto con Porte automatiche apertura centrale a DUE ANTE
- Doppio ingresso opposto con Porte automatiche apertura centrale a QUATTRO ANTE
- Doppio ingresso opposto con Porte automatiche apertura telescopica a TRE ANTE

LUCE PORTA DISPONIBILI: - Apertura da 700 a 1000 mm
 - Altezza da 1800 a 2100 mm

Le informazioni riportate in questa sessione possono essere utilizzate per un dimensionamento di massima dell'impianto. Per ulteriori informazioni contattare il ns. ufficio Tecnico: tecnico@mariveascensori.com

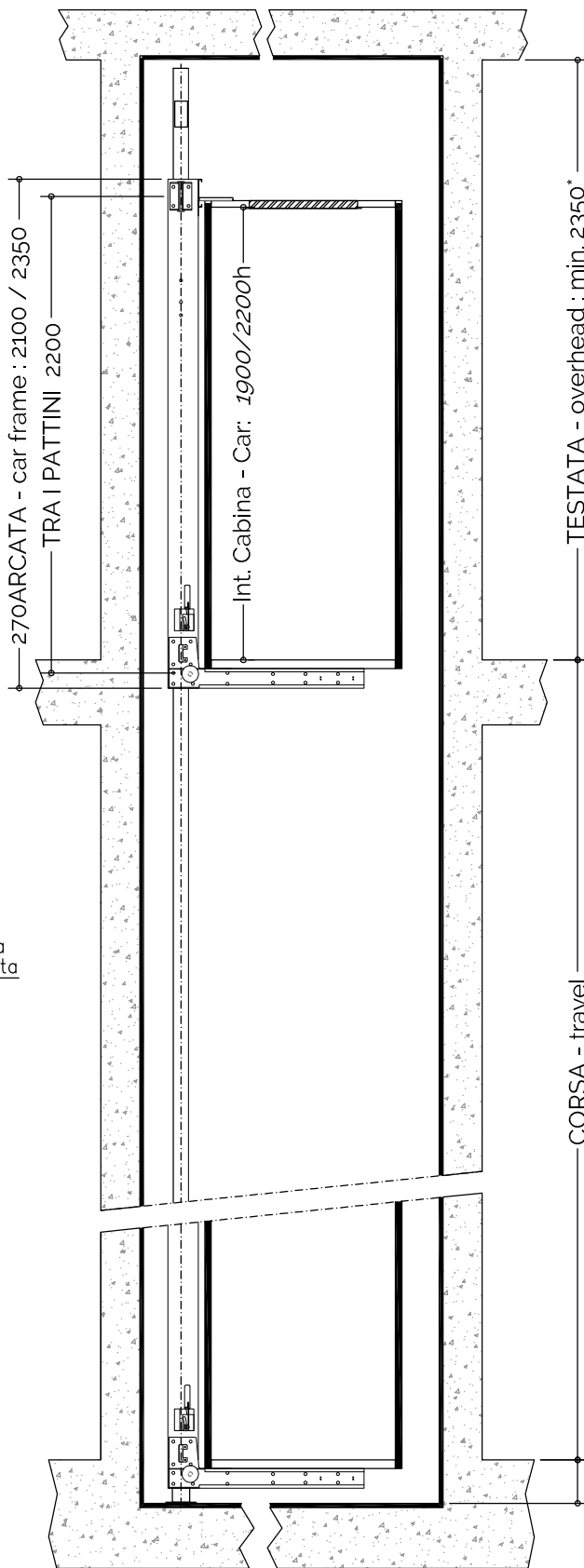
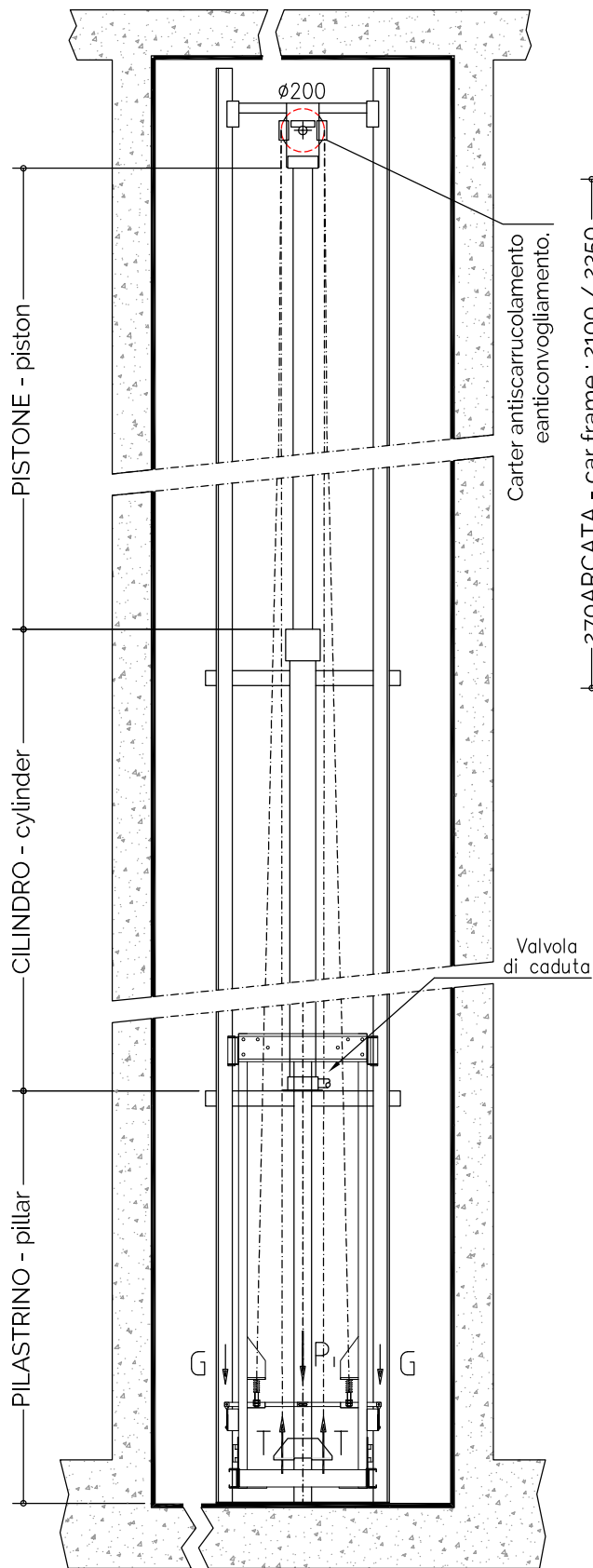

* Con porte di cabina -> 2700 mm
Nota: Disponibile anche testate inferiori previa verifica di fattibilità da parte del ns. uff. Tecnico.

FOSSA - pit : 200
min. 170 mm
* Disponibile anche fossa da 150 mm su richiesta

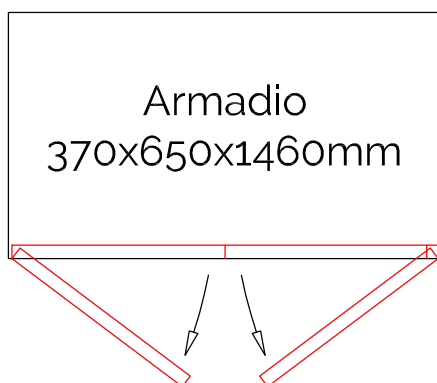
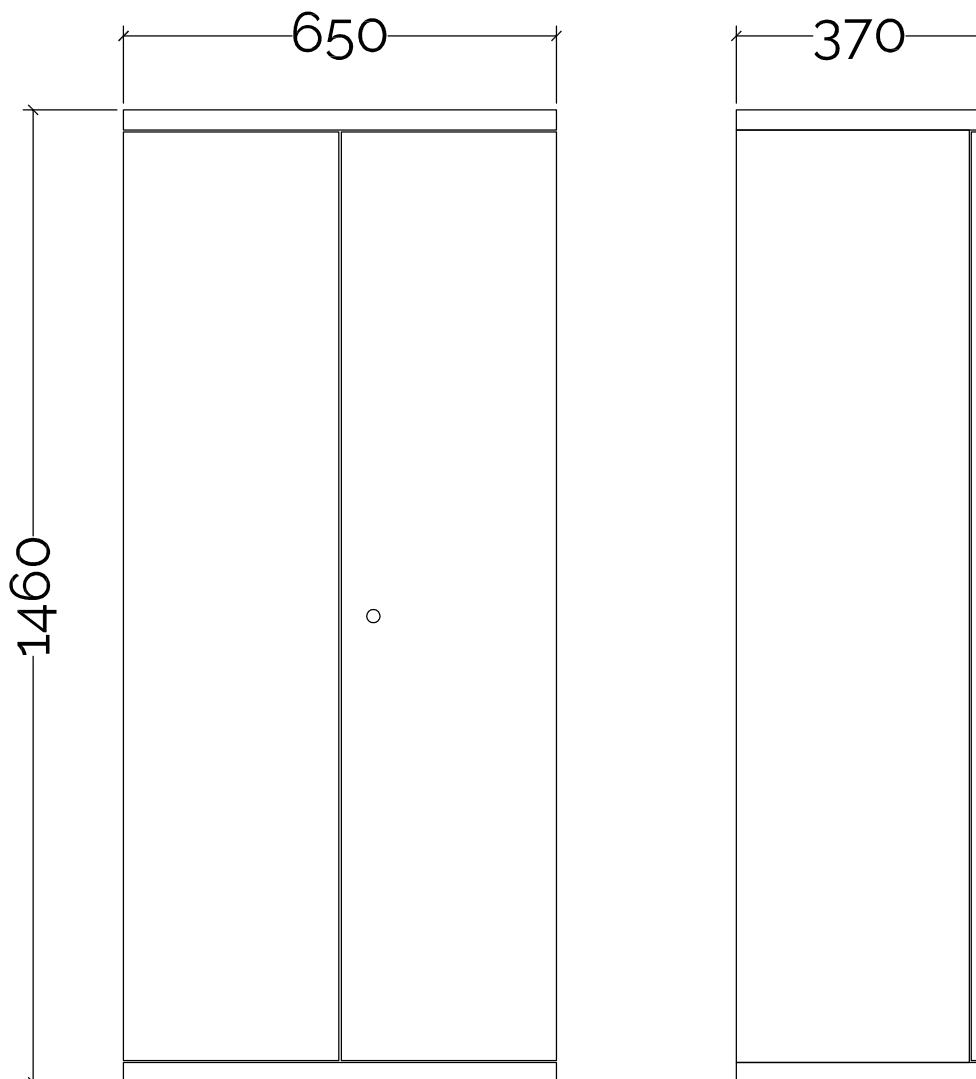

PIATTAFORME ELEVATRICI

EasyLift OLEO

Easy500

- **PIANTINE ESECUTIVE**

CABINA SENZA PORTA *Pag. 37*
(manovra semi-automatica)

- *Un ingresso*
- *Doppio ingresso opposto*
- *Tre ingressi*

Pag. 37.1

CABINA CON PORTA A SOFFIETTO *Pag. 38*
(manovra automatica)

- *Un ingresso*
- *Doppio ingresso opposto*
- *Tre ingressi*

Pag. 38.1

CABINA CON PORTA AUTOMATICA *Pag. 39*
(manovra automatica)

- *Un ingresso*
- *Doppio ingresso opposto*

ALTRE COMBINAZIONI DISPONIBILI *Pag. 40*

- **SEZIONE VERTICALE DEL VANO** *Pag. 41*

- **LOCALE MACCHINA IN ARMADIO** *Pag. 42*

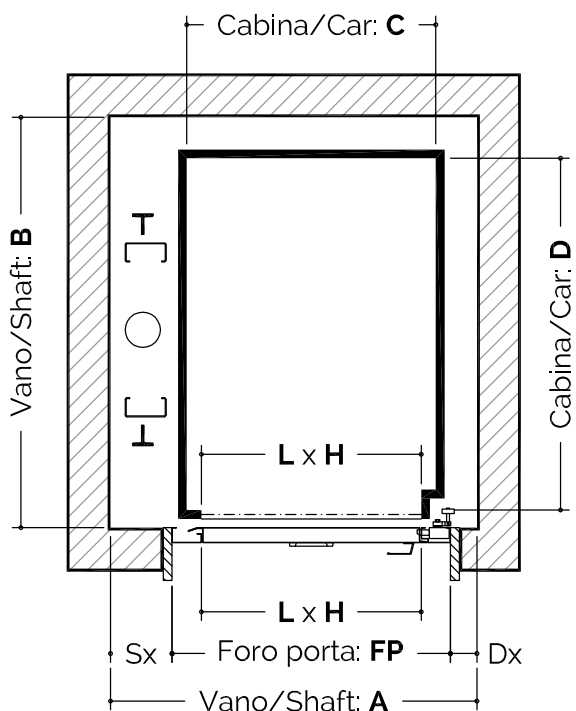

DIMENSIONAMENTO CABINA E VANO CORSA					
- UN INGRESSO -					
Cabina	Porte di piano	Foro porta*	Vano corsa		
			C x D	L x H	FP
1100 x 1400	800 x 2000	1040 x 2120	1500 x 1600	330	130
1000 x 1500	800 x 2000	1040 x 2120	1500 x 1600	330	130
1200 x 1200	900 x 2000	1140 x 2120	1600 x 1400	330	130
1300 x 1300	900 x 2000	1140 x 2120	1700 x 1500	380	180
1400 x 1400	900 x 2000	1140 x 2120	1800 x 1600	530	130

*: foro porta "al finito" --> dare 10 mm di "aria" per ogni lato

NOTA: L'altezza porta può variare da h2000 ad h2200 mm.

NOTA 2: Luce porta disponibile da 750 a 1200 mm, previa verifica di fattibilità con il ns. uff. Tecnico.

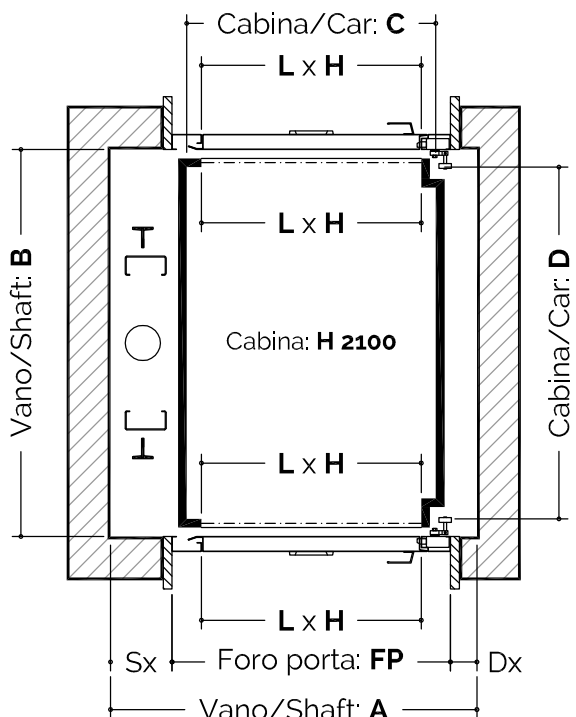

DIMENSIONAMENTO CABINA E VANO CORSA					
- DOPPIO INGRESSO OPPOSTO -					
Cabina	Porte di piano	Foro porta*	Vano corsa		
			C x D	L x H	FP
1100 x 1400	800 x 2000	1040 x 2120	1500 x 1500	330	130
1000 x 1500	800 x 2000	1040 x 2120	1500 x 1500	330	130
1200 x 1200	900 x 2000	1140 x 2120	1600 x 1300	330	130
1300 x 1300	900 x 2000	1140 x 2120	1700 x 1400	380	180
1400 x 1400	900 x 2000	1140 x 2120	1800 x 1500	530	130

*: foro porta "al finito" --> dare 10 mm di "aria" per ogni lato

NOTA: L'altezza porta può variare da h2000 ad h2200 mm.

NOTA 2: Luce porta disponibile da 750 a 1200 mm, previa verifica di fattibilità con il ns. uff. Tecnico.

Le informazioni riportate in questa sessione possono essere utilizzate per un dimensionamento di massima dell'impianto. Per ulteriori informazioni contattare il ns. ufficio Tecnico: tecnico@mariveascensori.com

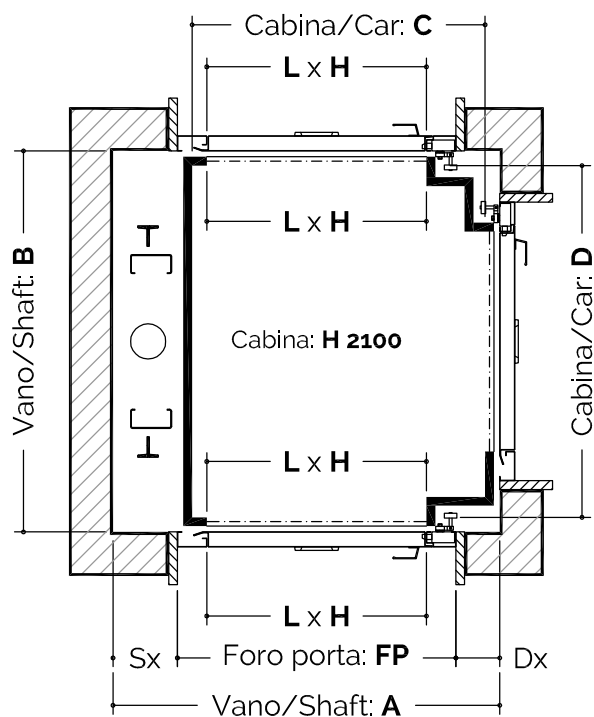

Le configurazioni di cabina per questo tipo di impianto devono essere valutate in fase di progettazione per adattare al meglio la piattaforma all'esigenza del cliente.

NOTA:

- L'apertura porta disponibile da 750 a 1000 mm, previa verifica di fattibilità con il ns. uff. Tecnico.
- L'altezza porta può variare da h2000 ad h2200 mm.

Le informazioni riportate in questa sessione possono essere utilizzate per un dimensionamento di massima dell'impianto. Per ulteriori informazioni contattare il ns. ufficio Tecnico: tecnico@mariveascensori.com

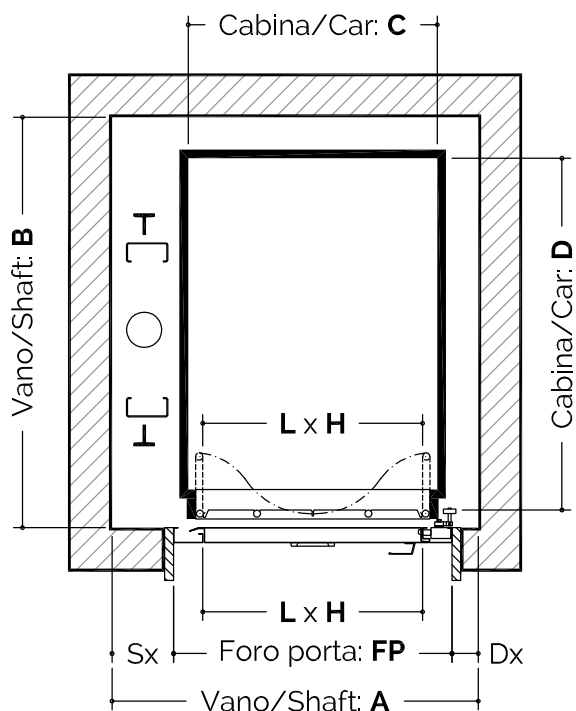

DIMENSIONAMENTO CABINA E VANO CORSA					
- UN INGRESSO -					
Cabina C x D	Porte di piano L x H	Foro porta* FP	Vano corsa		
			A x B	Sx	Dx
1100 x 1400	800 x 2000	1040 x 2120	1500 x 1600	330	130
1000 x 1500	800 x 2000	1040 x 2120	1500 x 1600	330	130
1200 x 1200	900 x 2000	1140 x 2120	1600 x 1400	330	130
1300 x 1300	900 x 2000	1140 x 2120	1700 x 1500	380	180
1300 x 1300	900 x 2000	1140 x 2120	1850 x 1600	430	280

*: foro porta "al finito" --> dare 10 mm di "aria" per ogni lato

NOTA: L'altezza porta può variare da h2000 ad h2200 mm.

NOTA 2: Luce porta disponibile da 750 a 1200 mm, previa verifica di fattibilità con il ns. uff. Tecnico.

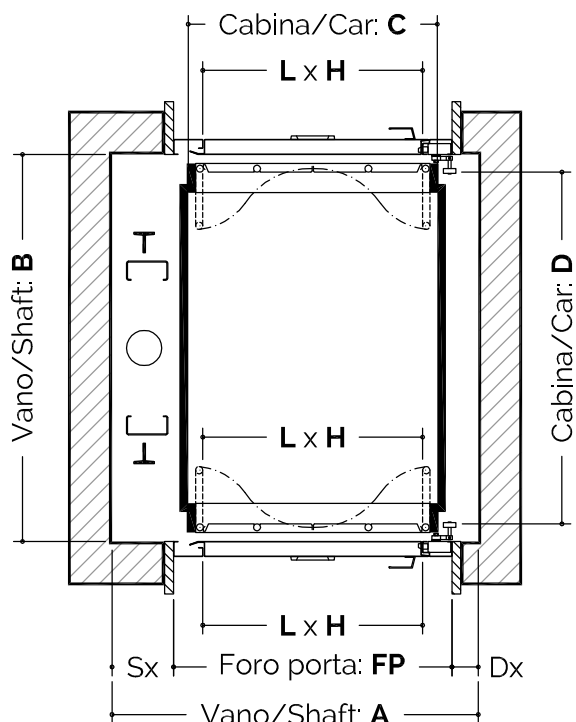

DIMENSIONAMENTO CABINA E VANO CORSA					
- DOPPIO INGRESSO OPPOSTO -					
Cabina C x D	Porte di piano L x H	Foro porta* FP	Vano corsa		
			A x B	Sx	Dx
1100 x 1400	800 x 2000	1040 x 2120	1500 x 1520	330	130
1000 x 1500	800 x 2000	1040 x 2120	1500 x 1520	330	130
1200 x 1200	900 x 2000	1140 x 2120	1600 x 1320	330	130
1300 x 1300	900 x 2000	1140 x 2120	1700 x 1420	380	180
1300 x 1300	900 x 2000	1140 x 2120	1850 x 1520	430	280

*: foro porta "al finito" --> dare 10 mm di "aria" per ogni lato

NOTA: L'altezza porta può variare da h2000 ad h2200 mm.

NOTA 2: Luce porta disponibile da 750 a 1200 mm, previa verifica di fattibilità con il ns. uff. Tecnico.

Le informazioni riportate in questa sessione possono essere utilizzate per un dimensionamento di massima dell'impianto. Per ulteriori informazioni contattare il ns. ufficio Tecnico: tecnico@mariveascensori.com

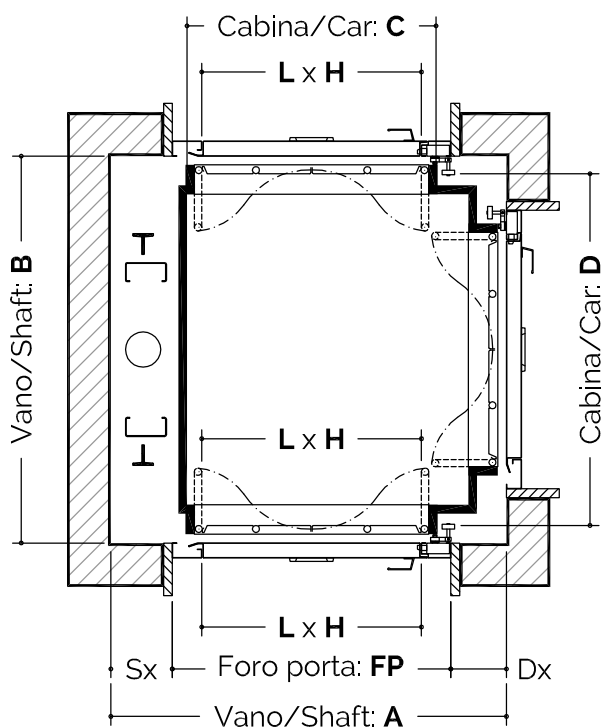

Le configurazioni di cabina per questo tipo di impianto devono essere valutate in fase di progettazione per adattare al meglio la piattaforma all'esigenza del cliente.

NOTA:

- L'apertura porta disponibile da 750 a 1000 mm, previa verifica di fattibilità con il ns. uff. Tecnico.
- L'altezza porta può variare da h2000 ad h2200 mm.

Le informazioni riportate in questa sessione possono essere utilizzate per un dimensionamento di massima dell'impianto. Per ulteriori informazioni contattare il ns. ufficio Tecnico: tecnico@mariveascensori.com

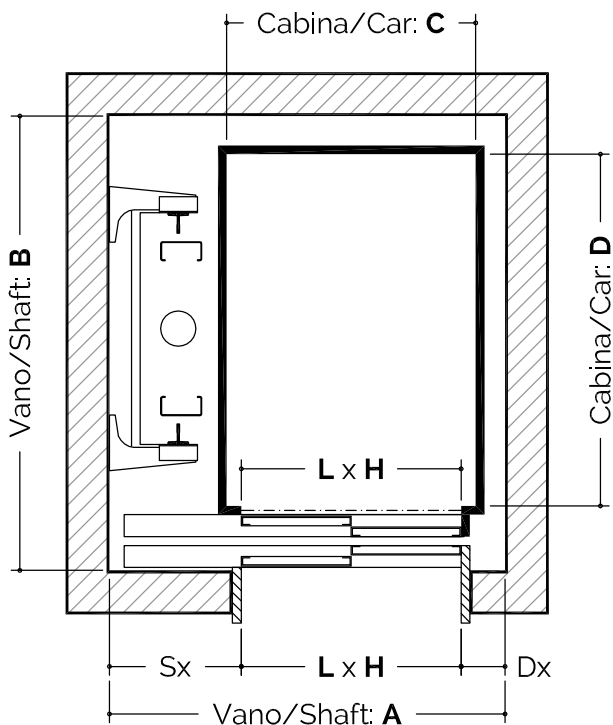

DIMENSIONAMENTO CABINA E VANO CORSA				
- UN INGRESSO -				
Cabina	Porte di piano	Vano corsa		
		C x D	L x H	A x B
1100 x 1400	800 x 2000	1600 x 1750	500	300
1000 x 1500	800 x 2000	1500 x 1850	500	200
1200 x 1200	900 x 2000	1700 x 1600	550	250
1300 x 1300	900 x 2000	1800 x 1700	600	300
1400 x 1400	900 x 2000	1850 x 1750	580	370

NOTA: L'altezza porta può variare da h2000 ad h2200 mm.

NOTA 2: Luce porta disponibile da 750 a 1200 mm, previa verifica di fattibilità con il ns. uff. Tecnico.

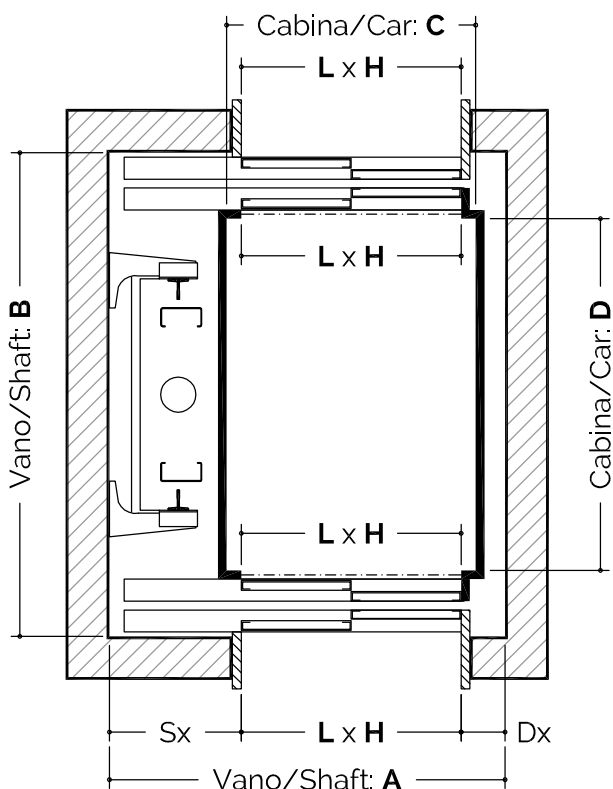

DIMENSIONAMENTO CABINA E VANO CORSA				
- UN INGRESSO -				
Cabina	Porte di piano	Vano corsa		
		C x D	L x H	A x B
1100 x 1400	800 x 2000	1600 x 1850	500	300
1000 x 1500	800 x 2000	1500 x 1850	500	200
1200 x 1200	900 x 2000	1700 x 1650	550	250
1300 x 1300	900 x 2000	1800 x 1750	600	300
1400 x 1400	900 x 2000	1850 x 1850	580	370

NOTA: L'altezza porta può variare da h2000 ad h2200 mm.

NOTA 2: Luce porta disponibile da 750 a 1200 mm, previa verifica di fattibilità con il ns. uff. Tecnico.

Le informazioni riportate in questa sessione possono essere utilizzate per un dimensionamento di massima dell'impianto. Per ulteriori informazioni contattare il ns. ufficio Tecnico: tecnico@mariveascensori.com

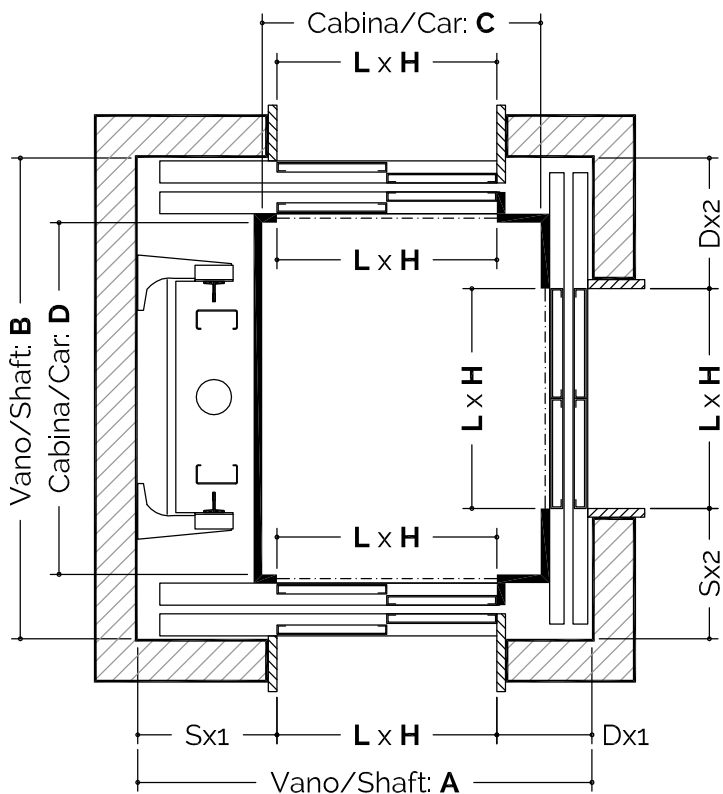

DIMENSIONAMENTO CABINA E VANO CORSA						
- TRE INGRESSI -						
Cabina	Porte di piano	Vano corsa				
C x D	L x H	A x B	Sx1	Dx1	Sx2	Dx2
1100 x 1400	800 x 2000	1600 x 1850	475	325	525	525
1200 x 1200	800 x 2000	1700 x 1650	550	400	450	450
1300 x 1300	800 x 2000	1850 x 1750	550	500	475	475
1400 x 1400	900 x 2000	1950 x 1850	625	425	475	475

NOTA: L'altezza porta può variare da h2000 ad h2200 mm.

NOTA 2: Le porte telescopiche sono disponibili anche a 3 ante.

NOTA 3: Luce porta disponibile da 750 a 1200 mm, previa verifica di fattibilità con il ns. uff. Tecnico.

ALTRE CONFIGURAZIONI POSSIBILI:

- Singolo ingresso con Porte automatiche apertura centrale a DUE ANTE
- Singolo ingresso con Porte automatiche apertura centrale a QUATTRO ANTE
- Singolo ingresso con Porte automatiche apertura telescopica a TRE ANTE

- Doppio ingresso adiacente con Porte automatiche apertura centrale a DUE ANTE
- Doppio ingresso adiacente con Porte automatiche apertura centrale a QUATTRO ANTE
- Doppio ingresso adiacente con Porte automatiche apertura telescopica a DUE ANTE
- Doppio ingresso adiacente con Porte automatiche apertura telescopica a TRE ANTE

- Doppio ingresso opposto con Porte automatiche apertura centrale a DUE ANTE
- Doppio ingresso opposto con Porte automatiche apertura centrale a QUATTRO ANTE
- Doppio ingresso opposto con Porte automatiche apertura telescopica a TRE ANTE

LUCE PORTA DISPONIBILI: - Apertura da 750 a 1200 mm
- Altezza da 2000 a 2200 mm

Le informazioni riportate in questa sessione possono essere utilizzate per un dimensionamento di massima dell'impianto. Per ulteriori informazioni contattare il ns. ufficio Tecnico: tecnico@mariveascensori.com

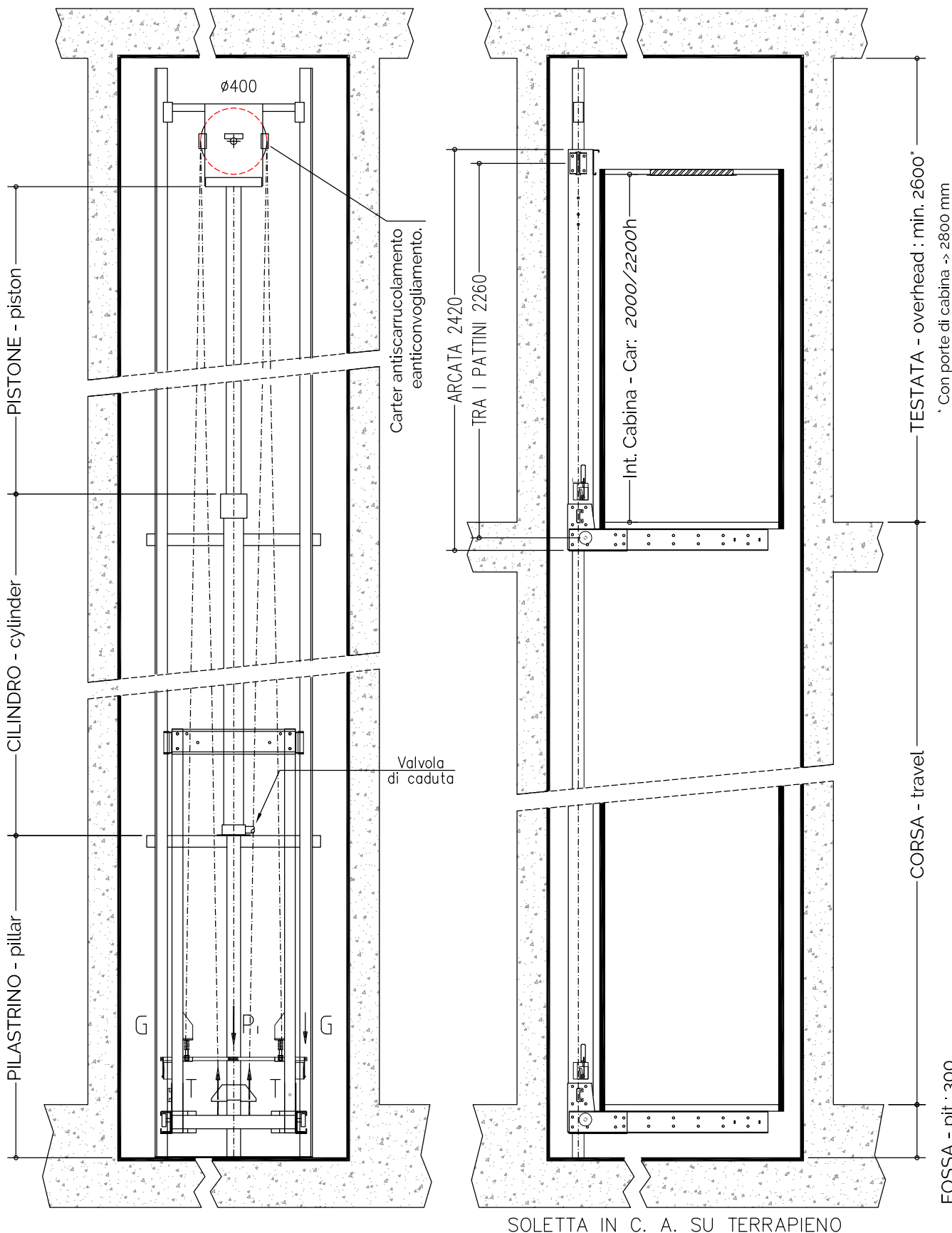

Nota: Disponibile anche testate inferiori previa verifica di fattibilità da parte del ns. uff. Tecnico.

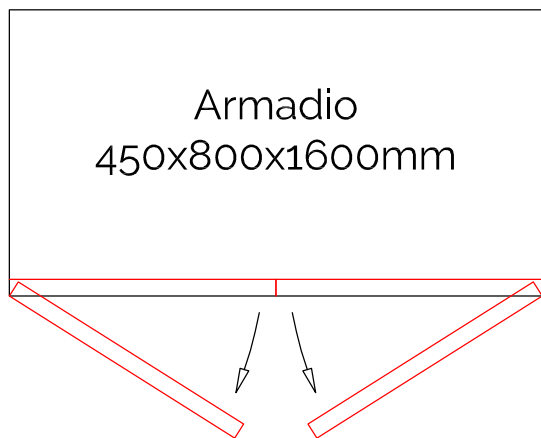
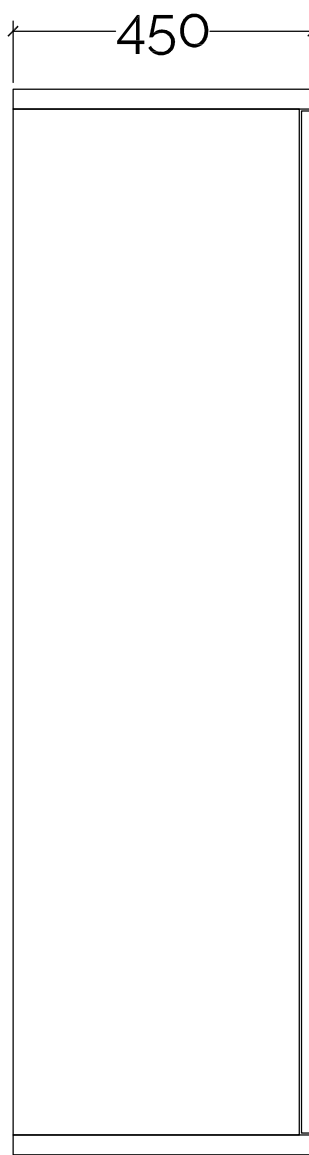
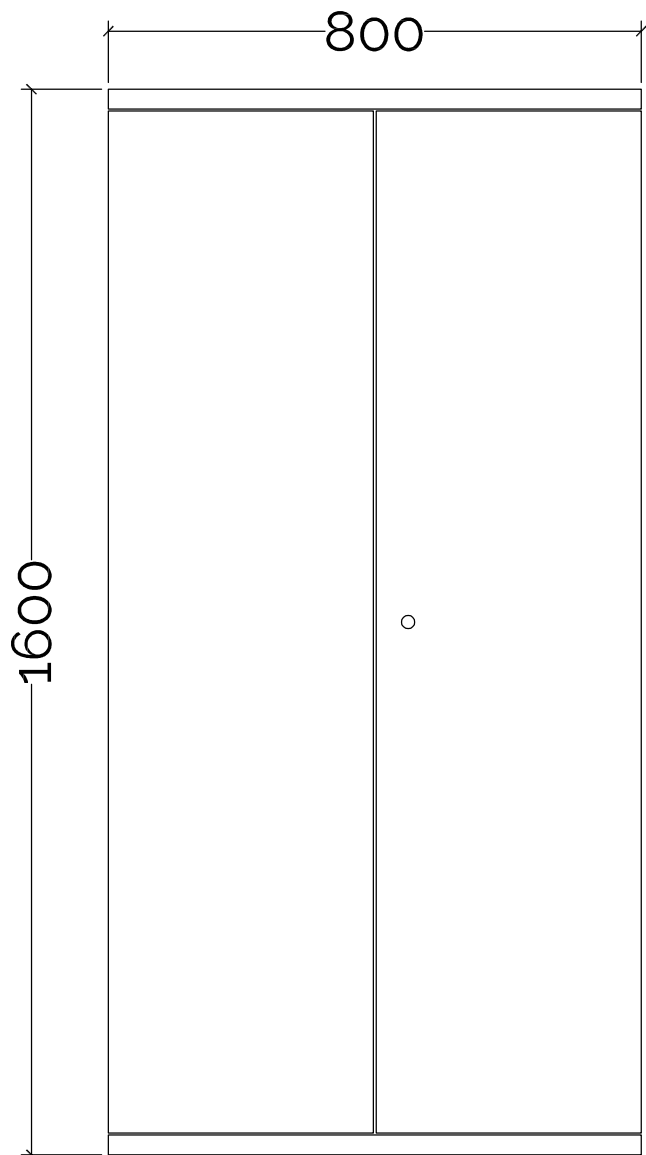

lift your future!



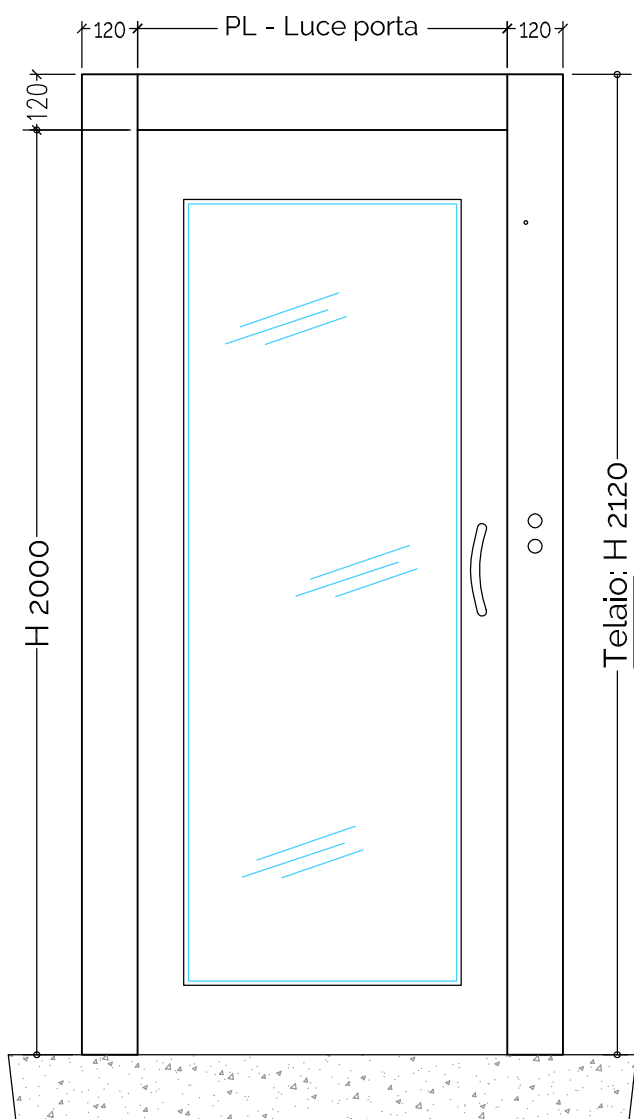
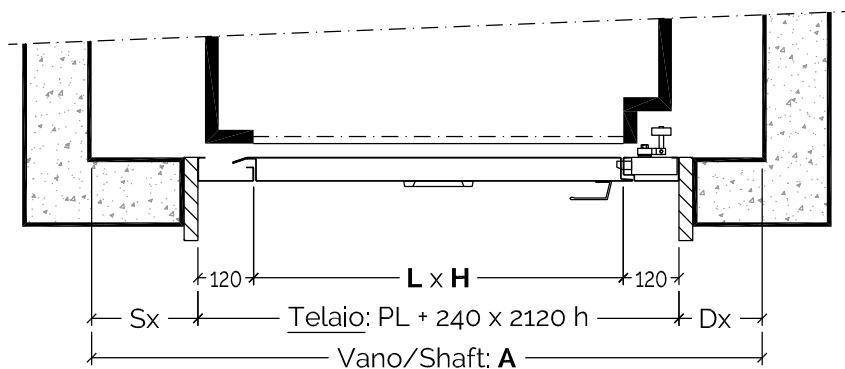

N.B.: Le quote **Sx** e **Dx** vengono calcolate in funzione alla quota **A** (vano interno) rilevata in cantiere.
Le quote "Telaio" (H - PL) si intendono al netto dell'ingombro porta, per l'esecuzione del foro aggiungere min. 5 mm per ogni lato.

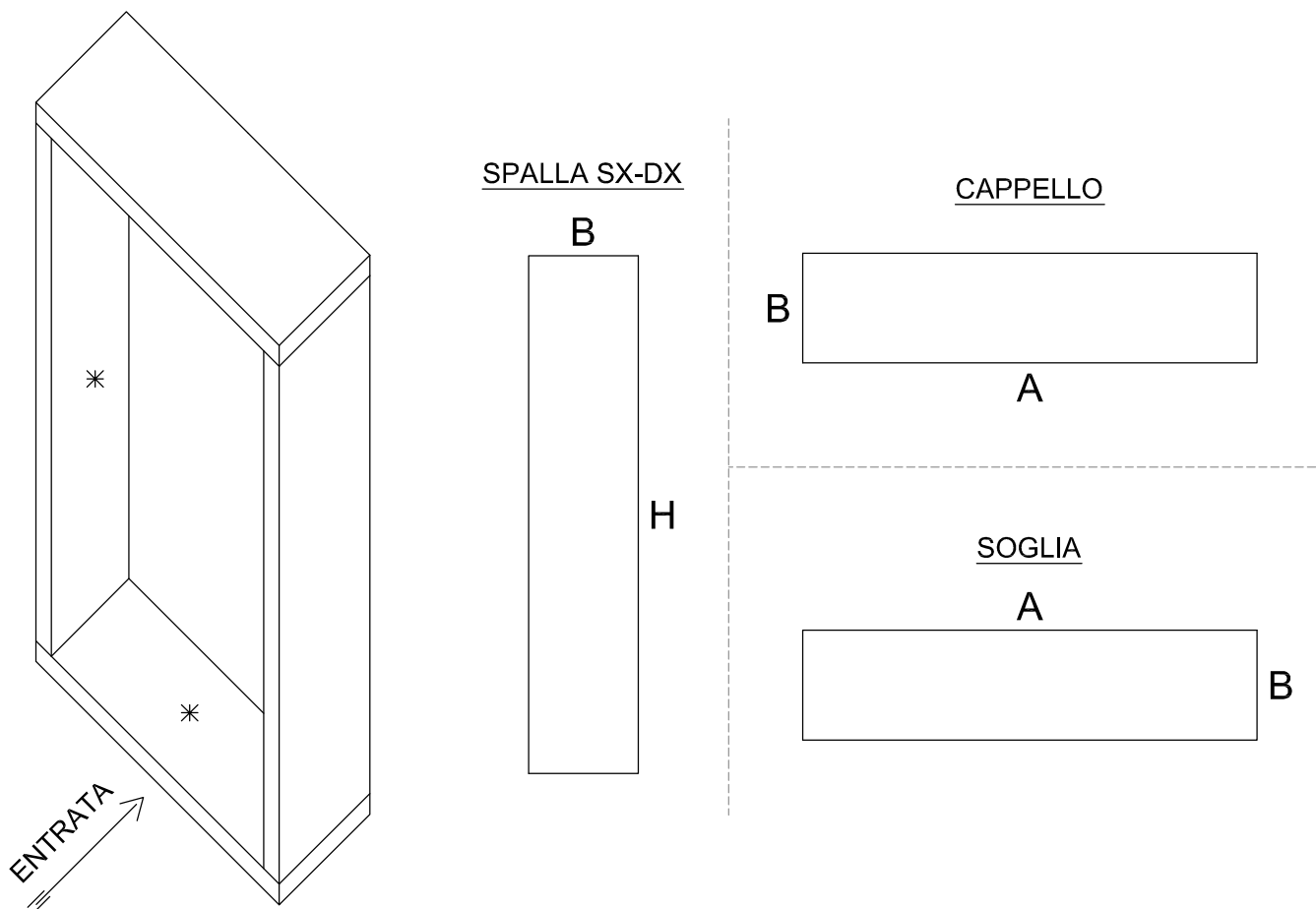

<u>CAPPELLO:</u>	<u>SPALLA SX-DX:</u>	<u>SOGLIA:</u>
A	B	A
B	H	B
TIPO MARMO -- SPESSORE		
QUANTITA' - nr. :		

N.B.: la lucidatura va effettuata su tutti i lati interni (*) e tutti i bordi

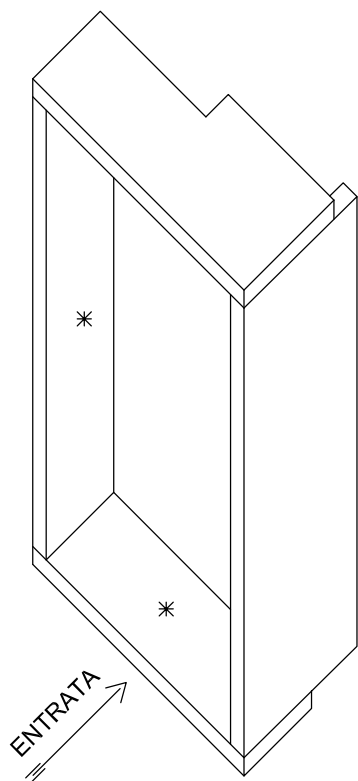

SPALLA SX

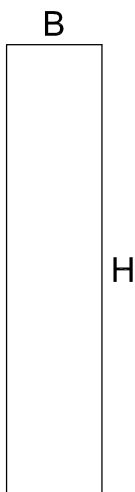

CAPPELLO

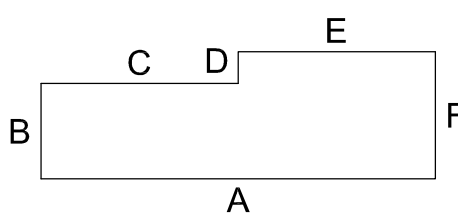

SPALLA DX

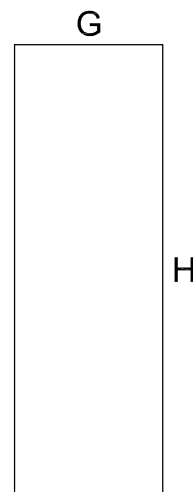

SOGLIA

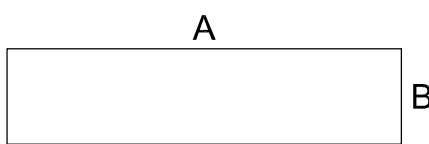

<u>CAPPELLO:</u>	<u>SPALLA SX:</u>	<u>SPALLA DX:</u>
A	G	B
B	H	H
C	<u>SOGLIA:</u>	
D	A B	
E	TIPO MARMO	
F	SPESSORE	
QUANTITA'	nr. :	

N.B.: la lucidatura va effettuata su tutti i lati interni (*) e tutti i bordi

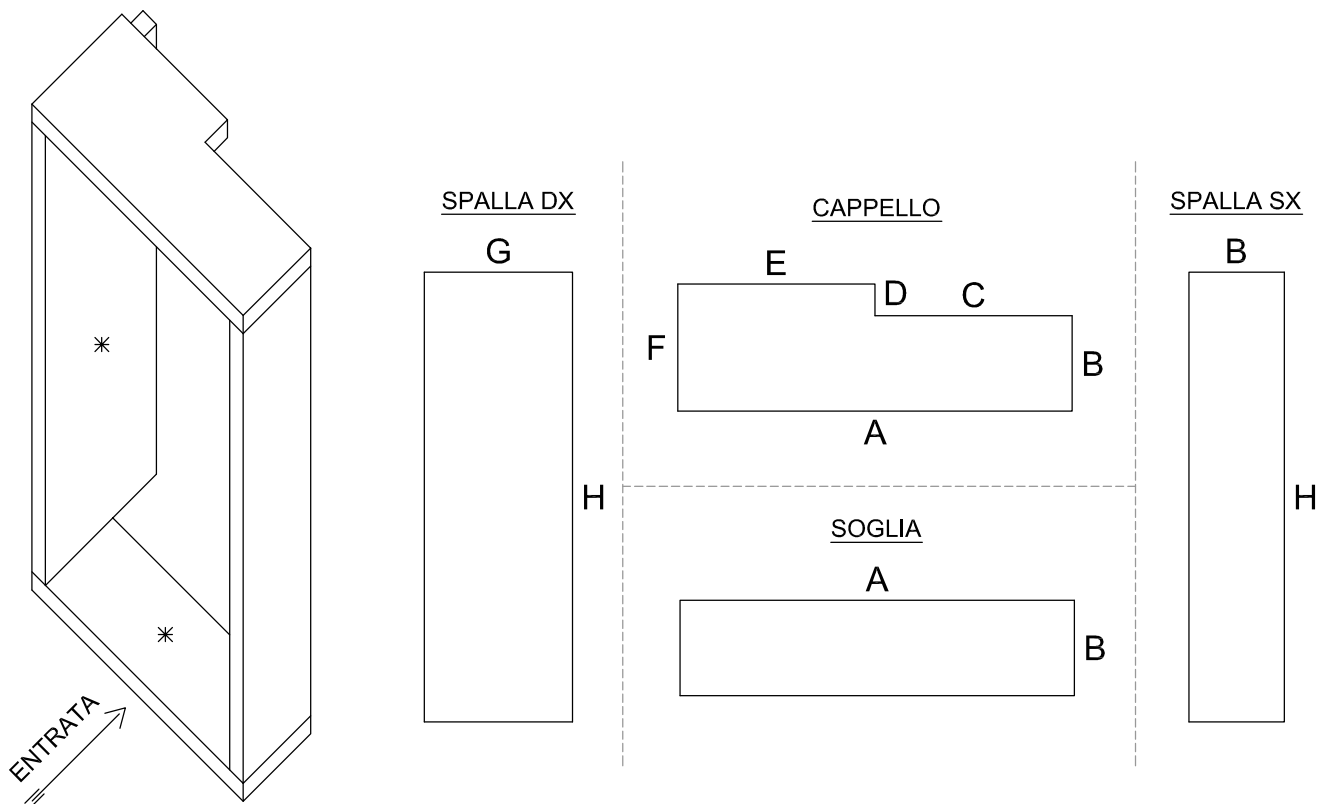

<u>CAPPELLO:</u>	<u>SPALLA SX:</u>	<u>SPALLA DX:</u>
A	G	B
B	H	H
C	<u>SOGLIA:</u>	
D	A B	
E	TIPO MARMO	
F	SPESSORE	
QUANTITA'	nr. :	

N.B.: la lucidatura va effettuata su tutti i lati interni (*) e tutti i bordi

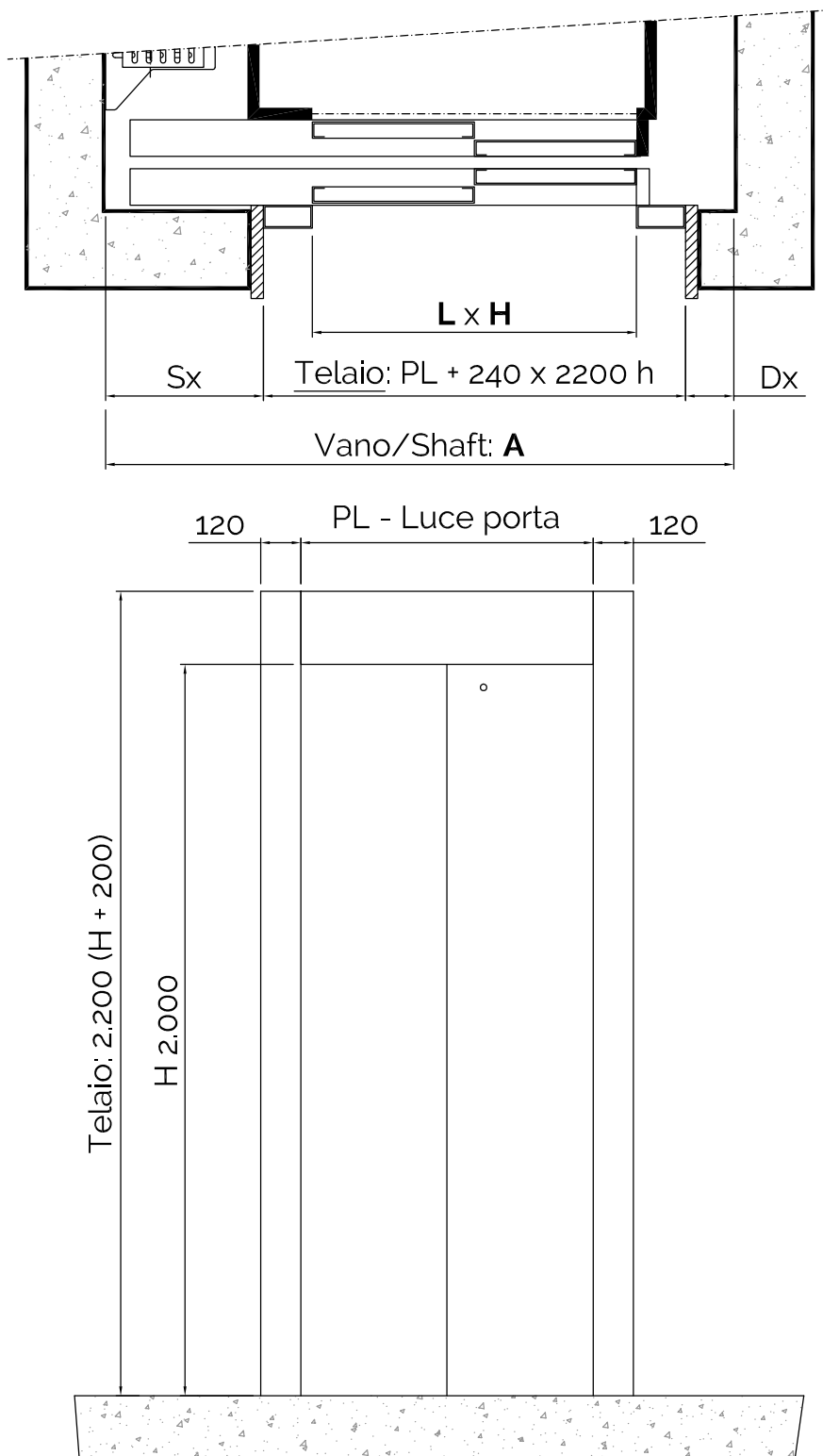

N.B.: Le quote **Sx** e **Dx** vengono calcolate in funzione alla quota **A** (vano interno) rilevata in cantiere.
Le quote "Telaio" (H - PL) si intendono al netto dell'ingombro porta, per l'esecuzione del foro aggiungere min. 5 mm per ogni lato.

lift **your future!**



MARIVE
ASCENSORI

Progettazione, costruzione, installazione e manutenzione
di ascensori, montacarichi e piattaforme elevatrici

Via Ritonda 78/H - 37047 S. BONIFACIO (Vr)

Tel. 045.7611309 - Fax 045.7613722

E-mail: info@mariveascensori.com

Web: www.mariveascensori.com